

SÚHRN

1. ÚVOD	243
1.1 Písmená v zátvorkách.....	243
1.2 Problémy a opravy	243
1.3 Stiahnite si Aplikáciu!.....	243
2. OPIS.....	243
2.1 Opis spotrebiča (str. 3 - A)	243
2.2 Opis domovskej stránky (hlavná obrazovka) (str. 2 - B)	243
2.3 Opis príslušenstva (str. 2 - C)	244
2.4 Opis nádržky na mlieko (str. 2 - D).....	244
3. PRVÉ UVEDENIE SPOTREBIČA DO PREVÁDZKY	244
4. ZAPNUTIE PRÍSTROJA	244
5. VYPNUTIE SPOTREBIČA	244
6. NASTAVENIA MENU	245
6.1 Preplachovanie	245
6.2 Odvápňovanie	245
6.3 Filter vody	245
6.4 Hodnoty nápojov	245
6.5 Autom. vypnutie (pohotovostný režim)	245
6.6 Úspora energie	245
6.7 Teplota kávy	246
6.8 Tvrdosť vody	246
6.9 Výber jazyka	246
6.10 Zvukový signál	246
6.11 Bluetooth	246
6.12 Hodnoty z výroby	246
6.13 Štatistika	246
6.14 Osobné nastavenie profilu	247
7. PRÍPRAVA KÁVY.....	247
7.1 Voľba arómy kávy.....	247
7.2 Voľba množstva kávy	247
7.3 Príprava kávy použitím zrnkovej kávy	247
7.4 Príprava kávy použitím mletej kávy	248
7.5 Nastavenie kávového mlynčeka	248
7.6 Odporúčania pre dosiahnutie horúcejšej kávy	248
8. PRÍPRAVA HORÚCICH NÁPOJOV S MLEKOM	249
8.1 Naplnenie a zasunutie nádržky na mlieko .	249
8.2 Regulácia množstva peny.....	249
8.3 Automatická príprava nápojov s mliekom .	249
8.4 Čistenie nádržky na mlieko po každom použití	249
9. VÝDAJ HORÚCEJ VODY	250
10. OSOBNÉ NASTAVENIE NÁPOJOV	250
11. ULOŽENIE VLASTNÉHO PROFILU DO PAMÄTE..	250
12. ČISTENIE	251
12.1 Čistenie spotrebiča	251
12.2 Čistenie vnútorného obvodu spotrebiča	251
12.3 Čistenie nádoby na zvyšky kávy	251
12.4 Čistenie nádoby na zachytávanie kvapiek a nádoby na zber kondenzátu	251
12.5 Čistenie vnútra spotrebiča	252
12.6 Čistenie nádržky na vodu.....	252
12.7 Čistenie ústia vydávača kávy	252
12.8 Čistenie násypky na vsypanie namletej kávy	252
12.9 Čistenie vylúhovača.....	252
12.10 Čistenie nádržky na mlieko.....	252
12.11 Čistenie trysky horúcej vody/pary	253
13. ODVÁPŇOVANIE.....	253
14. PROGRAMOVANIE TVRDOSTI VODY	254
14.1 Meranie tvrdosti vody	254
14.2 Nastavenie tvrdosti vody	254
15. ZMÄKČOVACÍ FILTER.....	255
15.1 Inštalácia filtra	255
15.2 Výmena filtra	255
15.3 Vyňatie filtra	255
17. HLÁSENIA ZOBRAZENÉ NA DISPLEJI	256
16. TECHNICKÉ ÚDAJE.....	256
18. RIEŠENIE PROBLÉMOV	261

1. ÚVOD

Ďakujeme, že ste si vybrali automatický kávovar na prípravu kávy a cappuccina.

Nechajte si niekoľko voľných minút na prečítanie tohto návodu na použitie. Zabráňte tak možnému riziku alebo poškodeniu spotrebiča

1.1 Písmená v zátvorkách

Písmená v zátvorkách zodpovedajú legende uvedenej v Opise spotrebiča (str. 2-3).

1.2 Problémy a opravy

V prípade problémov sa najskôr pokúste odstrániť ich podľa pokynov uvedených v kapitolách „17. Správy zobrazené na displeji“ a „18. Riešenie problémov“.

Pokiaľ by tieto pokyny nevedli k náprave alebo pre získanie ďalších informácií odporúčame obrátiť sa telefonicky na asistenčnú zákaznícku službu na čísle uvedenom na liste „Zákaznícky servis“.

Ak sa vaša krajina nenachádza na tomto zozname, zatelefonojte na číslo uvedené v záručnom liste. Pre prípadné opravy je potrebné sa skontaktovať výhradne s Technickou Asistenciou De'Longhi. Adresy sú uvedené v záručnom liste, ktorý je priložený k spotrebiču.

1.3 Stiahnite si Aplikáciu!



Vďaka aplikácii De'Longhi Coffee Link je možné diaľkovo riadiť niektoré funkcie.

V aplikácii sa nachádzajú ja informácie, rady, zaujímavosti zo sveta kávy a môžete mať po ruke všetky informácie o vašom spotrebiči.



Tento symbol upozorňuje na funkcie, ktoré sa môžu riadiť alebo do ktorých možno nahliadnuť v aplikácii.

Okrem toho je možné vytvoriť maximálne 6 nových nápojov a uložiť ich do vášho spotrebiča.

Poznámka:

Prehľad kompatibilných zariadení nájdete na „compatibledevices.delonghi.com“.



2. OPIS

2.1 Opis spotrebiča (str. 3 - A)

- A1. Veko zásobníka zrnkovej kávy.
- A2. Vrchnák náspyky na mletú kávu
- A3. Zásobník zrnkovej kávy
- A4. Náspyka na mletú kávu
- A5. Otočný gombík na reguláciu stupňa namletia kávy
- A6. Odkladacia plocha na šálky
- A7. Tlačidlo : na zapnutie alebo vypnutie spotrebiča (pohotovostný režim)
- A8. Vydávač kávy (s nastaviteľnou výškou)
- A9. Tryska na výdaj horúcej vody a pary
- A10. Nádoba na zvyšky kávy
- A11. Podložka na šálky
- A12. Indikátor hladiny vody v odkvapkávacej mriežke
- A13. Mriežka nádoby na zachytávanie kvapiek
- A14. Nádoba na zachyt. kvapiek
- A15. Vrchnák nádržky na vodu
- A16. Nádržka na vodu
- A17. Úložné miesto pre zmäčkovací filter vody
- A18. Kryt vylúhovača
- A19. Vylúhovač
- A20. Úložné miesto konektora napájacieho kábla
- A21. Hlavný vypínač (ON/OFF)
- A22. Nádobka na zber kondenzácie

2.2 Opis domovskej stránky (hlavná obrazovka)

(str. 2 - B)

- B1. Displej
- B2. Tlačidlo
- B3. Menu výberu nápojov (odlišných od nápojov s priamou voľbou):
 - DOPPIO+
 - 2X ESPRESSO
 - CAPPUCCINO+
 - CAPPUCCINO MIX
 - CAFFELATTE
 - FLAT WHITE
 - ESPRESSO MACCHIATO
 - HORÚCA VODA
- B4. Programovateľné profily (pozri „11. Uloženie vlastného profilu do pamäte“)
- B5. : menu nastavení spotrebiča
- B6. : menu na osobné nastavenia nápojov

Nápoje s priamou voľbou:

- B7. ESPRESSO
- B8. KÁVA
- B9. LONG
- B12. CAPPUCCINO

B13. LATTE MACCHIATO
B14. MILK (teplé mlieko)

B10. Zvolená aróma (štandardná alebo osobná)
B11. Zvolené množstvo (štandardné alebo osobné)

2.3 Opis príslušenstva (str. 2 - C)

- C1. Reakčný prúžok „Total Hardness Test“ (priložený k str. 2 v anglickom návode na použitie)
- C2. Dávkovacia odmerka na mletú kávu
- C3. Odvápňovač
- C4. Zmäkčujúci filter (pri niektorých modeloch)
- C5. Štetec na čistenie
- C6. Vydávač horúcej vody
- C7. Napájací kábel

2.4 Opis nádržky na mlieko (str. 2 - D)

- D1. Gombík regulácie peny a funkcia CLEAN (ČISTIŤ)
- D2. Kryt nádržky na mlieko
- D3. Nádržka na mlieko
- D4. Nasávací hadička na mlieko
- D5. Hadička na vydávanie napeneného mlieka (regulovateľná)

3. PRVÉ UVEDENIE SPOTREBIČA DO PREVÁDZKY

Poznámka!

- Spotrebič bol výrobcom skontrolovaný s použitím kávy, preto je celkom normálne, ak v mlynčeku nájdete stopy kávy. Výrobca však zaručuje, že spotrebič je úplne nový.
- Odporúčame vám čo najskôr vykonať nastavenie tvrdosti vody podľa postupu opísaného v „14. Programovanie tvrdosti vody“.

1. Zasuňte konektor napájacieho kábla (C7) do príslušného miesta (A20) na zadnej strane spotrebiča a zapojte spotrebič do elektrickej siete (obr. 1). Uistite sa, že hlavný vypínač (A21), nachádzajúci sa na zadnej strane spotrebiča, je stlačený (obr.2).
2. „SELECT LANGUAGE“ (vyberte jazyk): Stlačte tlačidlo (B2) vedľa „NEXT>“ až do zobrazenia požadovaného jazyka na displeji (B1) : potom stlačte tlačidlo pre jazyka.

Pokračujte potom podľa pokynov uvedených na displeji spotrebiča:

3. „NAPLNĚTE NÁDRŽKU ČERSTVOU VODOU“: vyťahnite nádržku na vodu (A16) (obr. 3), otvorte kryt (A15) (obr. 4), naplňte čerstvou vodou až po čiarku MAX (zobrazená je na vnútornej strane nádržky) (obr. 5), znovu zatvorte kryt a znovu vložte nádržku (obr. 6).

4. „VLOŽTE VYDÁVAČ VODY“: Skontrolujte, či je vydávač horúcej vody (C6) zasunutý na tryske (A9) (obr. 7) a umiestnite podeň nádobu (obr. 8) s minimálnym objemom 100 ml.
5. „OKRUH JE PRAZDNY, STLAČTE OK PRE ŠTART“: stlačte tlačidlo pre „OK✓“ na potvrdenie: spotrebič vydá vodu z vydávača (obr. 8) a potom sa automaticky vypne. Teraz je kávovar pripravený na normálne používanie.

Poznámka!

- Pri prvom použití je potrebné urobiť 4 - 5 káv cappuccino, kým spotrebič začne podávať uspokojivý výsledok.
- Pri prvom použití je okruh vody prázdny, preto môže byť stroj veľmi hlučný. Hluk sa postupne pri naplňaní okruhu uprávi.
- Počas prípravy prvých 5 - 6 káv cappuccino je normálne, keď počuť hluk vriacej vody.
- Pre lepší výkon spotrebiča odporúčame nainštalovať zmäkčovací filter (C4) podľa pokynov uvedených v kapitole „15. Zmäkčovací filter“. Pokiaľ váš model nemá filter vo vybavení, je možné oň požiadať v autorizovaných strediskách asistencie De'Longhi.

4. ZAPNUTIE PRÍSTROJA

Poznámka!

Pred prvým zapnutím spotrebiča skontrolujte, či je hlavný vypínač (A21) stlačený (obr. 2).

Pri každom zapnutí spotrebiča prebehne cyklus automatického predhrievania a preplachovania, ktorý nie je možné prerušiť. Spotrebič je pripravený na použitie až po vykonaní tohto cyklu.

- Pre zapnutie spotrebiča stlačte tlačidlo  (A7-obr. 9): na displeji objaví správa „OHREV POČKAJTE , PROSÍM“.
- Po ukončení ohrevu sa na spotrebiči zobrazia ďalšia správa: „PREBIEHA PREPLACHOVANIE, ČAKAJTE PROSÍM“; spotrebič pokračuje vo vysielaní vody do vnútorných potrubí, aby sa aj tieto zohriali.

Spotrebič sa zohreje, keď sa zobrazia hlavná obrazovka (domovská stránka).

5. VYPNUTIE SPOTREBIČA

Pri každom vypnutí spotrebič vykoná automatické preplachovanie, pokiaľ bola predtým pripravená káva.

- Na vypnutie spotrebiča stlačte tlačidlo  (A7-obr. 9).
- Na displeji sa objaví nápis „PREBIEHA VYPÍNANIE, ČAKAJTE PROSÍM“: v prípade potreby spotrebič vykoná preplachovanie a potom sa vypne (pohotovostný režim).

Poznámka!

Pokiaľ spotrebič nebude dlhšiu dobu používaný, odpojte ho od elektrickej siete:

- najskôr spotrebič vypnite stlačením tlačidla  (obr. 9);

- uvoľníte hlavný vypínač (A21) umiestnený na zadnej strane spotrebiča (obr. 2).

Dôležité!

Nikdy nestlačte hlavný vypínač, kým je spotrebič zapnutý.



6. NASTAVENIA MENU

6.1 Preplachovanie

S touto funkciou je možné nechať vytekať horúcu vodu z vydávača kávy (A8) a z vydávača horúcej vody (C6), ak je vložený, tak, aby sa vyčistil a zohrial vnútorný okruh spotrebiča.

Pod vydávač kávy a vydávač horúcej vody umiestnite nádobu s objemom minimálne 100 ml (obr. 8).

Pre aktiváciu tejto funkcie postupujte nasledovne:

1. Stlačte tlačidlo (B2) pri symbole „“ (B5) a vstúpite do menu;
2. Stlačte tlačidlo pre „ PREPLACHOVANIE“;
3. Po niekoľkých sekundách najprv z vydávača kávy a následne z vydávača horúcej vody (ak je vložený) vytečie horúca voda, ktorá čistí a zohrieva vnútorný okruh spotrebiča: na displeji sa objaví nápis: „PREBIEHA PREPLACHOVANIE, ČAKAJTE PROSÍM“ a priebehový diagram, ktorý sa postupne naplňa.
4. Na prerušenie preplachovania stlačte tlačidlo pre „STOP “ alebo počkajte na automatické prerušenie.

Poznámka!

- Pre obdobia nepoužívania presahujúce 3 - 4 dni sa dôrazne odporúča po opätovnom zapnutí spotrebiča vykonať 2 - 3 preplachovania ešte pred použitím.
- Je bežné, keď sa po vykonaní takéhoto čistenia v nádobe na zvyšky kávy (A10) nachádza voda.

6.2 Odvápňovanie



Pokyny týkajúce sa vykonania odvápňovania nájdete v kapitole „13. Odvápňovanie“

6.3 Filter vody





Pokyny týkajúce sa inštalácie filtra (C4) nájdete v kapitole „15. Zmäčkovací filter“.

6.4 Hodnoty nápojov

V tejto časti si môžete prezrieť osobné nastavenia a prípadne resetovať jednotlivé nápoje na hodnoty z výroby.

1. Stlačte tlačidlo (B2) pri symbole „“ (B5) a vstúpite do menu;
2. Položky menu prechádzajte stlačením tlačidla pri „NEXT>“ (ďalší), až do zobrazenia „ HODNOTY NÁPOJOV“;
3. Stlačte tlačidlo pre „ HODNOTY NÁPOJOV“: na displeji sa objaví panel hodnôt prvého nápoja.
4. Na displeji sa ukáže profil referenčného používateľa. Hodnoty sa zobrazia na vertikálnych lištách: hodnota z výroby

je označená symbolom  kým aktuálne nastavená hodnota je označená vyplnením vertikálnej lišty.

5. Pre návrat do menu nastavení stlačte tlačidlo pre „ ESC“. Na prehládanie a zobrazenie nápojov stlačte tlačidlo pre „NEXT>“;
6. Na resetovanie nápoja zobrazeného na displeji na hodnoty z výroby stlačte tlačidlo pre „ RESET“.
7. „POTVRDIŤ RESET?\": na potvrdenie stlačte tlačidlo pre „OK “ (na zrušenie stlačte tlačidlo pre „ ESC“);
8. „HODNOTY Z VÝROBY NASTAVENÉ“: stlačte „OK “.

Nápoj je znovu naprogramovaný na hodnoty z výroby. Pokračujte s ďalšími nápojmi alebo sa vráťte na domovskú stránku 2 stlačeniami šípky pre „ ESC“.





Poznámka!

- Na úpravu nápojov iného profilu sa vráťte na domovskú stránku, zvolte požadovaný profil (B11) a zopakujte postup.
- Na resetovanie všetkých nápojov na hodnoty z výroby postupujte podľa pokynov v odseku „6.12 Hodnoty z výroby“.

6.5 Autom. vypnutie (pohotovostný režim)

Je možné zmeniť automatické vypnutie tak, aby sa spotrebič vypol po 15 alebo 30 minútach alebo po 1, 2 alebo 3 hodinách nepoužívania.



Pre naprogramovanie automatického vypnutia postupujte nasledovne:

1. Stlačte tlačidlo (B2) pri symbole „“ (B5) a vstúpite do menu;
2. Položky menu prechádzajte stlačením tlačidla vedľa „NEXT>“ (ďalší), až do zobrazenia „AUTOMATICKÉ VYPNUTIE“;
3. Stlačte tlačidlo pre „AUTOMATICKÉ VYPNUTIE“;
4. Zvoľte požadovaný časový interval stlačením šípok výberu pre  (pridanie) alebo  (ubratie) z hodnoty;
5. Na potvrdenie stlačte tlačidlo pre „OK “.
6. Pre návrat na domovskú stránku stlačte tlačidlo pre „ ESC“.

Automatické vypnutie je týmto naprogramované.

6.6 Úspora energie

Pomocou tejto funkcie je možné aktivovať alebo deaktivovať režim pre úsporu energie. Keď je táto funkcia aktívna, znižuje spotrebu elektrickej energie v súlade s európskou legislatívou. Pre deaktiváciu alebo aktiváciu režimu „úspora energie“ postupujte nasledovne:





1. Stlačte tlačidlo (B2) pri symbole „“ (B5) a vstúpite do menu;
2. Položky menu prechádzajte stlačením tlačidla vedľa „NEXT>“ (ďalší), až do zobrazenia „ÚSPORA ENERGIE“;
3. Stlačte tlačidlo pre „ÚSPORA ENERGIE“ na vypnutie ( OFF) alebo zapnutie ( ON) funkcie.

4. Pre návrat na domovskú stránku stlačte tlačidlo pre „ ESC“.

Na displeji sa objaví príslušný symbol na signalizáciu toho, že funkcia bola aktivovaná.

6.7 Teplota kávy

Ak si prajete zmeniť teplotu vody (nízka, stredná, vysoká, maximálna) použitej pri príprave kávy, postupujte nasledujúcim spôsobom:





1. Stlačte tlačidlo (B2) pri symbole „“ (B5) a vstúpite do menu;
2. Položky menu prechádzajte stlačením tlačidla vedľa „NEXT>“ (ďalší), až do zobrazenia „TEPLOTA KÁVY“;
3. Stlačte tlačidlo pre „TEPLOTA KÁVY“: na displeji (B1) sa zobrazia nastavitelné hodnoty (aktuálna hodnota je podčiarknutá).
4. Stlačte tlačidlo pre hodnoty, ktorú chcete nastaviť (NÍZKA, STREDNÁ, VYSOKÁ, MAXIMÁLNA);
5. Pre návrat na domovskú stránku 2 razy stlačte tlačidlo pre „ ESC“.

6.8 Tvrdosť vody

Pokyny týkajúce sa nastavenia tvrdosti vody nájdete v kapitole „14. Programovanie tvrdosti vody“.



6.9 Výber jazyka

Ak si prajete zmeniť jazyk displeja (B1), postupujte nasledujúcim spôsobom:

1. Stlačte tlačidlo (B2) pri symbole „“ (B5) a vstúpite do menu;
2. Položky menu prechádzajte stlačením tlačidla vedľa „NEXT>“ (ďalší), až do zobrazenia „NASTAVIŤ JAZYK “.
3. Stlačte tlačidlo pre „NASTAVIŤ JAZYK “;
4. Stlačte tlačidlo pre jazyka, ktorý si prajete zvoliť (stlačte tlačidlo pre „NEXT>“ (ďalej) na zobrazenie všetkých dostupných jazykov);
5. Pre návrat na domovskú stránku 2 razy stlačte tlačidlo pre „ ESC“.

6.10 Zvukový signál







Touto funkciou sa aktivuje alebo deaktivuje zvukový signál, ktorý spotrebič vydá pri každom stlačení ikon a pri zasunutí/vysunutí prvkov príslušenstva: Pre vypnutie alebo opätovnú aktiváciu zvukového signálu postupujte nasledovne:

1. Stlačte tlačidlo (B2) pri symbole „“ (B5) a vstúpite do menu;
2. Položky menu prechádzajte stlačením tlačidla vedľa „NEXT>“ (ďalší), až do zobrazenia „ZVUKOVÝ SIGNÁL“;
3. Stlačte tlačidlo pre „ZVUKOVÝ SIGNÁL“ na vypnutie () alebo zapnutie () funkcie.

4. Pre návrat na domovskú stránku stlačte tlačidlo pre „ ESC“.

6.11 Bluetooth

S touto funkciou sa aktivuje alebo deaktivuje ochranný PIN pre spojenie zo zariadenia do spotrebiča.

1. Stlačte tlačidlo (B2) pri symbole „“ (B5) a vstúpite do menu;
2. Položky menu prechádzajte stlačením tlačidla vedľa „NEXT>“ (ďalší), až do zobrazenia „BLUETOOTH“.
3. Stlačte tlačidlo pre „BLUETOOTH“: na displeji (B1) sa zobrazí sériové číslo stroja (19-miestne) a 4-ciferné číslo (PIN).
4. Stlačte tlačidlo na vypnutie () alebo zapnutie () požiadavky na zadanie PIN pri pripojení cez aplikáciu.
5. Pre návrat na domovskú stránku 2 razy stlačte tlačidlo pre „ ESC“.

Prednastavený PIN spotrebiča je „0000“: odporúča sa nastaviť osobný PIN priamo z aplikácie.





Poznámka!

Výrobné číslo spotrebiča, ktoré je možné zobraziť vo funkcii „Bluetooth“, vám umožní identifikovať spotrebič s istotou v momente, keď sa vytvára spojenie s aplikáciou.

6.12 Hodnoty z výroby



Pomocou tejto funkcie sa obnovia hodnoty z výroby pre celú ponuku (okrem jazyka, ktorý zostane aktuálne nastavený).



Pre obnovenie hodnôt z výroby postupujte nasledovne:

1. Stlačte tlačidlo (B2) pri symbole „“ (B5) a vstúpite do menu;
2. Položky menu prechádzajte stlačením tlačidla vedľa „NEXT>“ (ďalší), až do zobrazenia „HODNOTY Z VÝROBY“.
3. Stlačte tlačidlo pre „HODNOTY Z VÝROBY“: na displeji (B1) sa zobrazí „OBNOVIŤ HODNOTY Z VÝROBY?“. stlačte tlačidlo pre „OK✓“ na potvrdenie (alebo stlačte tlačidlo pre „ ESC“ na zrušenie úkonu).
4. „OBNOVENÉ HODNOTY Z VÝROBY“: na potvrdenie stlačte tlačidlo pre „OK✓“.
5. Pre návrat na domovskú stránku stlačte tlačidlo pre „ ESC“.

6.13 Štatistika





Pomocou tejto funkcie sa zobrazia štatistické údaje spotrebiča. Pre ich zobrazenie postupujte nasledujúcim spôsobom:

1. Stlačte tlačidlo (B2) pri symbole „“ (B5) a vstúpite do menu;
2. Položky menu prechádzajte stlačením tlačidla vedľa „NEXT>“ (ďalší), až do zobrazenia „ŠTATISTIKY“.

3. Stlačte tlačidlo pre „ ŠTATISTIKY“ a skontrolujte všetky štatistické údaje. Položky prehliadajte pomocou šípky výberu pre „NEXT>“.
4. Stlačte 2 razy „ ESC“: spotrebič sa vráti na domovskú stránku.

6.14 Osobné nastavenie profilu







Pri osobnom nastavení ikony profilu postupujte takto:

1. Stlačte tlačidlo (B2) pri symbole „“ (B5) a vstúpite do menu;
2. Položky menu prechádzajte stlačením šípky výberu pre „NEXT>“ (ďalší), až do zobrazenia „ NASTAVIŤ PROFIL“;
3. Stlačte tlačidlo pre „ NASTAVIŤ PROFIL“;
4. Stlačte tlačidlo pre ikony, ktorú si prajete zvoliť (stlačte tlačidlo pre „NEXT>“ (ďalej) na zobrazenie všetkých dostupných ikon);
5. Pre návrat na domovskú stránku 2 razy stlačte tlačidlo pre „ ESC“.

7. PRÍPRAVA KÁVY

7.1 Volba arómy kávy

Na domovskej stránke zvolte požadovanú arómu stlačením tlačidla (B2) vedľa „ARÓMA“ (B10):

	(pozri „7.4 Príprava kávy použitím mletej kávy“)
	EXTRA L'AHKÁ
	L'AHKÁ
	STREDNÁ
	VÝRAZNÁ
	VEĽMI VÝRAZNÁ
	Osobné nastavenie (ak je naprogramované) / Štandard

Po výdaji sa nastavenie arómy vráti na hodnotu .

7.2 Volba množstva kávy

Na domovskej stránke zvolte požadované množstvo kávy v šálke stlačením tlačidla (B2) vedľa „MNOŽSTVO“ (B11):

	MNOŽSTVO SMALL
	MNOŽSTVO MEDIUM

	MNOŽSTVO LARGE
	MNOŽSTVO X-LARGE
	Osobné nastavenie (ak je naprogramované) / Štandardné

Po výdaji sa nastavenie množstva vráti na hodnotu .

7.3 Príprava kávy použitím zrnkovej kávy

Pozor!

Nepoužívajte zelené alebo karamelizované kávové zrnká alebo kávové zrnká obalené v cukre, pretože by sa mohli nalepiť do mlynčeka na kávu a znemožniť jeho používanie.

1. Nasypte zrnkovú kávu do príslušného zásobníka (A3) (obr. 11).
2. Pod vydávač kávy (A8) umiestnite šálku.
3. Vydávač kávy znížte tak, aby bol čo najbližšie k šálkam (obr. 12): dosiahnete tak lepšiu penu.
4. Vyberte požadovanú kávu:

S priamou voľbou:

- ESPRESSO (B14)
- KÁVA (B15)
- KÁVA LONG (B16)

Zvoliteľné v menu „výber nápojov“ (B3):

- DOPPIO+
- 2X ESPRESSO

5. Príprava je spustená a na displeji (B1) sa objaví obrázok zvoleného nápoja a progresívna lišta zobrazujúca priebeh prípravy.

Poznámka:

- Je možné pripraviť súčasne dve šálky kávy ESPRESSO stlačením aj tlačidla vedľa „2X “ počas prípravy 1 ESPRESSO (obrázok zostane zobrazený na niekoľko sekúnd na začiatku prípravy).
- Kým spotrebič pripravuje kávu, výdaj je možné kedykoľvek zastaviť stlačením tlačidla (B2) pre „STOP“.
- Ak si hneď po dokončení výdaja prajete zvýšiť množstvo kávy v šálke, stačí stlačiť tlačidlo (B2) pre „EXTRA +“: po dosiahnutí požadovaného množstva stlačte tlačidlo pre „STOP“.

Po dokončení prípravy je spotrebič pripravený pre ďalšie použitie.

Poznámka!

- Počas používania sa na displeji môžu zobraziť niektoré správy (NAPLNĚTE NÁDRŽKU, VYPRAZ. NÁDOBKU NA ZVÝŠKY KÁVY, atď.), ktorých význam je uvedený v kapitole „17. Správy zobrazené na displeji“.

- Informácie o získaní teplejšej kávy nájdete v odstavci „7.6 Odporúčania pre dosiahnutie horúcejšej kávy“. Ak káva vyteká len po kvapkách alebo je málo hustá či s malým množstvom peny alebo je veľmi studená, preštudujte si pokyny uvedené v odseku „7.5 Nastavenie kávového mlynčeka“ a v kapitole „18. Riešenie problémov“.
- Príprava každej kávy sa dá osobne nastaviť (pozri kapitoly „10. Osobné nastavenie nápojov“ a „11. Uloženie vlastného profilu do pamäte“).
- Pokiaľ je režim „Úspora energie“ aktívny, môže trvať niekoľko sekúnd, než dôjde k výdaju prvej kávy.

7.4 Príprava kávy použitím mletej kávy

Pozor!

- Nikdy do spotrebiča nesypete mletú kávu, kým je spotrebič vypnutý, aby ste tak zabránili rozsypaniu kávy vnútri a znečisteniu spotrebiča. Spotrebič by sa týmto spôsobom mohol poškodiť.
 - Nikdy nesypete viac ako 1 zarovnanú odmerku (C2), inak by mohlo dôjsť ku znečisteniu spotrebiča alebo k upchatiu náspyky (A4).
 - Ak používate namletú kávu, je možné naraz pripraviť iba jednu šálku kávy.
1. Stlačíte tlačidlo (B2) pre „ARÓMA“ (B10), dokým sa na displeji (B1) nezobrazí „☕“ (mletá).
 2. Otvorte vrchnák náspyky na mletú kávu (A2).
 3. Ubezpečte sa, že náspyka (A4) nie je upchaná, potom nasypete zarovnanú odmerku mletej kávy (obr. 13).
 4. Umiestnite jednu šálku pod ústia vydávača kávy (A8) (obr. 12).
 5. Vyberte požadovanú kávu:

S priamou voľbou:

- ESPRESSO (B14)
 - KÁVA (B15)
 - KÁVA LONG (B16)
6. Príprava je spustená a na displeji sa objaví obrázok zvoleného nápoja a progresívna lišta, ktorá sa postupne zaplní v súlade s postupujúcou prípravou.

Poznámka:

- Kým spotrebič pripravuje kávu, výdaj je možné kedykoľvek zastaviť stlačením tlačidla (B2) pre „STOP X“.
- Ak si hneď po dokončení výdaja prajete zvýšiť množstvo kávy v šálke, stačí stlačiť tlačidlo (B2) pre „EXTRA +“: po dosiahnutí požadovaného množstva stlačte tlačidlo pre „STOP X“.

Po dokončení prípravy je spotrebič pripravený pre ďalšie použitie.

Dôležité! Príprava kávy LONG:

V polovici prípravy sa objaví správa „NASYPTE MLETÚ KÁVU, MAXIMÁLNE JEDNU ODMERKU“. Potom vsypete jednu zarovnanú odmerku mletej kávy a stlačte tlačidlo (B2) pre „OK✓“.

Poznámka!

- Počas používania sa na displeji môžu zobraziť niektoré správy (NAPLNTE NÁDRŽKU, VYPRÁZ. NÁDOBKU NA ZVÝŠKY KÁVY, atď.), ktorých význam je uvedený v kapitole „17. Správy zobrazené na displeji“.
- Informácie o získaní teplejšej kávy nájdete v odstavci „7.6 Odporúčania pre dosiahnutie horúcejšej kávy“.
- Pokiaľ je režim „Úspora Energie“ aktívny, môže trvať niekoľko sekúnd, než dôjde k výdaju prvej kávy.

7.5 Nastavenie kávového mlynčeka

Mlynček na kávu nie je treba regulovať, aspoň spočiatku, pretože bol výrobcom nastavený tak, aby bolo dosiahnuté správne vydávanie kávy..

Pokiaľ však po príprave prvých káv dochádza k nepríliš hmotnému výdaju s malým množstvom peny, alebo príliš pomalému výdaju kávy (po kvapkách), je treba výdaj kávy upraviť pomocou gombíka určeného na reguláciu stupňa pomletia (A5 - obr. 10).

Poznámka!

Regulačný gombík je možné otočiť, len kým je kávový mlynček v chode, počas začiatkovej fázy prípravy kávových nápojov.

• Ak káva vyteká pomaly alebo nevyteká vôbec, otočte o jedno cvaknutie v smere otáčania hodinových ručičiek smerom k číslu 7.

• Naopak, pre získanie hustejšej kávy a pre zlepšenie vzhľadu peny otočte o jedno cvaknutie doľava smerom k číslu 1 (nie viac ako o jedno cvaknutie naraz, pretože ináč by káva mohla vychádzať po kvapkách). Efekt tejto úpravy sa prejaví až po výdaji najmenej 2 káv za sebou. Ak sa po tejto úprave nedosiahne požadovaného výsledku, je potrebné zopakovať úpravu otáčaním gombíka vždy o jedno cvaknutie.

7.6 Odporúčania pre dosiahnutie horúcejšej kávy

Horúcejšiu kávu dosiahnete aj nasledujúcim postupom:

- vykonajte preplachovanie vybratím funkcie „Preplachovanie“ v menu nastavení (odstavec „6.1 Preplachovanie ☺“).
- nahrejte šálky horúcou vodou (použite funkciu horúca voda, pozri kapitolu „9. Výdaj horúcej vody“).
- zvýšte teplotu kávy v menu nastavení „☺“(B5) (odsek „6.7 Teplota kávy ☺“).



8. PRÍPRAVA HORÚČICH NÁPOJOV S MLIEKOM

Poznámka!

- Aby sa zabránilo dosiahnutiu málo napeneného mlieka alebo mlieka s veľkými bublinami, vždy vyčistíte veko nádržky na mlieko (D2) a trysku horúcej vody (A9) podľa pokynov v odstavcoch „8.4 Čistenie nádržky na mlieko po každom použití“, „12.10 Čistenie nádržky na mlieko“ a „12.11 Čistenie trysky horúcej vody/pary“.

8.1 Naplnenie a zasunutie nádržky na mlieko



1. Odoberte veko (D2) (obr. 14).
2. Naplňte nádržku na mlieko (D3) potrebným množstvom mlieka, neprevyšujúc hladinu po rysku MAX vytlačenú na nádržke (obr. 15). Nezabudnite, že každá čiarka vytlačená naboku nádržky približne zodpovedá 100 ml mlieka.

Poznámka!

- Pre dosiahnutie hustejšej a rovnomernejšej peny použite celkom odtučnené mlieko alebo polotučné mlieko s teplotou, ktorú má v chladničke (cca 5° C).
 - Ak je aktívny režim „Úspora energie“, výdaj nápoja si môže vyžadovať niekoľko sekúnd.
3. Uistite sa, že hadička na nasávanie mlieka (D4) je starostlivo zasunutá do príslušného miesta na spodku veka nádržky na mlieko (obr. 16).
 4. Nasadte naspäť veko na nádržku na mlieko.
 5. Ak sa nachádza, vytiahnite vydávač horúcej vody/ pary (C6) (obr. 17).
 6. Zatlačte nádržku na mlieko (D) na trysku (A9) až na doraz (obr. 18): spotrebič vydá signálny tón (ak je funkcia zvukového signálu aktívna).
 7. Umiestnite dostatočne veľkú šálku pod ústia vydávачa kávy (A8) a pod hadičku vydávачa napeneného mlieka (D5), regulujúcu dĺžku hadičky vydaja mlieka tak, že ju priblížite k šálke jednoduchým potiahnutím smerom dole (obr. 19).
 8. Dodržujte pokyny uvedené pre každú špecifickú funkciu.

8.2 Regulácia množstva peny



Otáčaním gombíka regulácie peny (D1) sa volí množstvo peny v mlieku, ktorá bude vydaná počas prípravy mliečnych nápojov.

Položka gombíka	Opis	Odporúča sa pre...
	Ž I A D N A PENA	HORÚCE MLIEKO (nenapenené) /CAFFELATTE
	MINIMÁLNA PENA	LATTE MACCHIATO/ FLAT WHITE
	MAXIMÁLNA PENA	CAPPUCCINO/ CAPPUCCINO+ / CAPPUCCINO MIX / ESPRESSO MACCHIATO / HORÚCE MLIEKO (napenené)

8.3 Automatická príprava nápojov s mliekom

1. Naplňte a zasuňte nádržku na mlieko (D) ako je to uvedené na predchádzajúcom obrázku.
2. Vyberte požadovaný nápoj:
S priamou voľbou:
 - CAPPUCCINO (B10)
 - LATTE MACCHIATO (B11)
 - MILK (teplé mlieko) (B12)**Zvoliteľné v menu „výber nápojov“ (B3):**
 - CAPPUCCINO+
 - CAPPUCCINO MIX
 - CAFFELATTE
 - FLAT WHITE
 - ESPRESSO MACCHIATO
3. Na displeji (B1) spotrebič odporúča otočiť gombíkom regulácie peny (D1) na základe peny, ktorú predpokladá originálny recept: potom otočte gombíkom nachádzajúcim sa na veku nádržky na mlieko (D2).
4. Po niekoľkých sekundách spotrebič automaticky začne prípravu a na displeji sa objaví obrázok zvoleného nápoja a progresívna lišta, ktorá sa postupne zaplní v súlade s postupujúcou prípravou.

Poznámka: všeobecné informácie pre všetky prípravy s mliekom

- „ ESC“: stlačte, ak chcete úplne prerušiť prípravu a vrátiť sa na domovskú stránku.
- „STOP “: stlačte na prerušenie výdaja mlieka alebo kávy a prechod k nasledujúceму výdaju na dokončenie nápoja, ak plánujete ďalší výdaj.
- Ak chcete po dokončení výdaja zvýšiť množstvo kávy v šálke, stačí stlačiť „EXTRA “.
- Príprava každého nápoja s mliekom sa dá osobne nastaviť (pozri kapitoly „10. Osobné nastavenie nápojov“ a „11. Uloženie vlastného profilu do pamäte“).
- Nenechávajte nádržku s mliekom príliš dlho vonku z chladničky: čím viac sa zvyšuje teplota mlieka (5° C ideálna), tým viac sa zhoršuje kvalita peny.

Po dokončení prípravy je spotrebič pripravený pre ďalšie použitie.



8.4 Čistenie nádržky na mlieko po každom použití

Po každom použití funkcií mlieka sa zobrazí požiadavka „OTOČTE GOMBÍK NA CLEAN“ a je potrebné vykonať čistenie veka napenovača mlieka:



1. Ponechajte nádržku na mlieko (D) zasunutú v spotrebiči (nie je potrebné vyprázdniť nádržku na mlieko).
2. Umiestnite šálku alebo inú nádobu pod hadičku vydávачa napeneného mlieka (obr. 21).

- Otočte gombík na reguláciu peny (D1) na „CLEAN“ (obr. 20): na displeji (B1) sa zobrazí „PREBIEHA ČISTENIE, NÁDOBA POD VYDÁVAČ MLIKA“ spolu s priebehovým diagramom čistenia. Čistenie sa preruší automaticky.
- Nastavte gombík regulácie peny na jednu z volieb typu peny.
- Odstráňte nádržku na mlieko a vyčistite trysku pary (A9) pomocou špongie (obr.22).

Poznámka!

- Pokiaľ je potrebné pripraviť viac šálok nápojov s mliekom, pokračujte v čistení nádržky na mlieko po poslednej príprave. Na pokračovanie ďalšou prípravou po zobrazení hlásenia ohľadom funkcie CLEAN stlačte tlačidlo pre „ ESC“.
- Ak sa čistenie nevykoná, na displeji sa objaví symbol  na pripomenutie, že je potrebné vykonať čistenie nádržky na mlieko.
- Nádržka so zvyšným mliekom sa môže uchovávať v chladničke.
- V niektorých prípadoch pre vykonanie čistenia je nutné počkať, kým sa spotrebič nezahreje.

9. VÝDAJ HORÚCEJ VODY

- Skontrolujte, či vydávač horúcej vody (C6) je správne pripevnený k tryske horúcej vody (A9).
- Umiestnite pod vydávač nádobu (čo najbližšie, aby nedochádzalo k rozstrekovaniu vody).
- Stlačte tlačidlo (B2) pre symbol  (B3) a vstúpite do menu;
- Stláčajte tlačidlo pre symbol „NEXT>“ (ďalej) až do zobrazenia „HORÚCA VODA“.
- Stlačte tlačidlo pre „HORÚCA VODA“. Na displeji (B1) sa objaví príslušný obrázok a progresívna lišta zobrazujúca priebeh prípravy;
- Spotrebič vydá horúcu vodu a potom automaticky výdaj preruší. Na manuálne prerušenie výdaja horúcej vody stlačte tlačidlo pre „STOP “.







Poznámka!

- Ak je aktívny režim „Úspora energie“, výdaj horúcej vody si vyžiada niekoľko sekúnd.
- Príprava horúcej vody sa dá osobne nastaviť (pozri kapitoly „10. Osobné nastavenie nápojov“ a „11. Uloženie vlastného profilu do pamäte“).

10. OSOBNÉ NASTAVENIE NÁPOJOV

Arómu (pre nápoje, kde je uvedená) a dĺžku nápojov môžete osobne nastaviť.



- Uistite sa, že je aktívny profil (B4), v ktorom chcete vykonať osobné nastavenie nápoja; je možné zvoli nápoje „MY“ pri každom zo 3 profilov;

- Na domovskej stránke stlačte tlačidlo (B2) pre  (B6).
- Zvoľte nápoj, ktorý si prajete osobne nastaviť (nápoje s priamou voľbou alebo nápoje s menu nápojov B3) a vojdite tak do obrazoviek osobného nastavenia. Príslušné doplnky spotrebiča musia byť založené.
- (iba kávové nápoje) „ZVOLTE ARÓMU KÁVY“: Požadovanú arómu zvolte stlačením šípok pre „-“ alebo „+“ a stlačte tlačidlo pre „OK “;
- „MNOŽSTVO KÁVY (ALEBO VODY), STOP NA ULOŽENIE“: Príprava sa začne a spotrebič navrhne obrazovku osobného nastavenia dĺžky zobrazenú vertikálnou lištou. Hviezdička vedľa lišty predstavuje aktuálne nastavenú dĺžku.
- Keď dĺžka dosiahne minimálne naprogramovateľné množstvo, na displeji (B1) sa objaví „STOP “.
- Stlačte tlačidlo pre „STOP “, keď sa v šálke dosiahne požadované množstvo.
- „CHCETE ULOŽIŤ NOVÉ HODNOTY?": Stlačte tlačidlo pre „OK “ na uloženie (alebo stlačte tlačidlo pre „ ESC“ na zrušenie úkonu).

Spotrebič potvrdí, či hodnoty boli uložené alebo nie (podľa predchádzajúceho výberu): stlačte tlačidlo pre „OK “.

Spotrebič sa vráti na domovskú stránku.

Poznámka!

- Nápoje s mliekom:** uloží sa do pamäte aróma kávy a následne sa uložia do pamäte jednotlivé množstvá mlieka a kávy.
- Horúca voda:** spotrebič vydá horúcu vodu: stlačte tlačidlo (B2) pre „STOP “ na uloženie požadovaného množstva.
- Je možné osobne nastaviť nápoje aj pripojením k DeLonghi Coffee Link App.
- Z menu programovania sa vrátite stlačením „ ESC“: hodnoty sa neuložia.

Tabuľka s množstvom nápojov		
Nápoj	Štandardné množstvo	Naprogramovateľné množstvo
ESPRESSO	40 ml	20-80 ml
LONG	160 ml	115-250 ml
KÁVA	180 ml	100-240 ml
DOPPIO+	120 ml	80-180 ml
HORÚCA VODA	250 ml	20-420 ml



11. ULOŽENIE VLASTNÉHO PROFILU DO PAMÄTE

S týmto spotrebičom je možné uložiť do pamäte 3 rôznych profilov, každý z nich je spojený s odlišnou ikonou.

Každý profil má v pamäti uložené osobné nastavenia ARÓMY a DĹŽKY nápojov „MY“ (pozri kapitolu „10. Osobné nastavenie nápojov“ ) a paradie, v ktorom sa zobrazujú všetky nápoje, závisí od frekvencie ich výberu.

Na zvolenie alebo vstup do profilu stlačte aktuálne používaný profil (B4): stlačte tlačidlo (B2) pre symbol „NEXT>“, až dokým sa nezobrazí požadovaný profil, profil stlačte.

Poznámka!

- Profil „ HOST“: vyberám toho profilu je možné vydať nápoje s nastaveniami z výroby. Funkcia  nie je aktívna.
- Je možné premenovať vlastný profil pripojením k DeLonghi Coffee Link App (zobrazia sa iba prvé 3 znaky).
- Informácie o osobnom nastavení ikony profilu sú uvedené v odseku „6.14 Osobné nastavenie profilu“.

12. ČISTENIE

12.1 Čistenie spotrebiča

Nasledujúce časti spotrebiča je treba pravidelne čistiť:

- vnútorný obvod spotrebiča,
- nádobu na zvyšky kávy (A10),
- nádobu na zachytávanie kvapiek (A14), nádobku na zber kondenzácie a mriežku nádobky (A13);
- nádržku na vodu (A16),
- ústia vydávača kávy (A8),
- násypku na vsypanie mletej kávy (A4),
- vylúhovač (A19), prístupný po otvorení servisných dvierok (A18),
- nádržku na mlieko (D),
- trysku horúcej vody (A9),
- ovládací panel (B).

Pozor!

- Na čistenie spotrebiča nepoužívajte rozpúšťadlá, drsné čistiace prostriedky, ani alkohol. Pri plnoautomatických spotrebičoch De'Longhi nie je potrebné používať na čistenie spotrebiča chemické prísady.
- Žiadna časť spotrebiča sa nesmie umývať v umývačke riadu, okrem mriežky nádobky na zachyt. kvapiek (A13) a nádržky na mlieko (D).
- Na odstraňovanie vodného kameňa alebo kávových usadenín nikdy nepoužívajte kovové predmety, pretože by tak mohlo dôjsť k poškrabaniu kovového alebo plastového povrchu.

12.2 Čistenie vnútorného obvodu spotrebiča

Pri obdobiach nečinnosti dlhších ako 3-4 dni silno odporúčame pred použitím spotrebiča ho najprv zapnúť a vypustiť:

- 2 - 3 preplachovania vybraním funkcie „Preplachovanie“ (odsek „6.1 Preplachovanie“ );

- trochu horúcej vody, po dobu niekoľkých sekúnd (kapitola „9. Výdaj horúcej vody“).

Poznámka!

Je bežné, keď sa po vykonaní takéhoto čistenia v nádobe na zvyšky kávy (A10) nachádza voda.

12.3 Čistenie nádoby na zvyšky kávy

Keď sa na displeji (B1) objaví „VYPRÁZDNI NÁDOBU NA ZVYŠKY KÁVY“, je potrebné ju vyprázdniť a vyčistiť. Kým sa nádoba na zvyšky kávy (A10) nevyčistí, spotrebič nemôže pripraviť kávu. Spotrebič signalizuje potrebu vyprázdniť zásobník, aj keď nie je plný, v prípade, ak ubehlo 72 hodín od prvej vykonanej prípravy (aby sa výpočet 72 hodín vykonal správne, spotrebič sa nikdy nesmie vypnúť hlavným vypínačom - A21).

Dôležité! Nebezpečenstvo popálenín

Ak sa pripravuje niekoľko káv cappuccino naraz, kovová tácka na odkladanie šálok (A11) sa zahrieva. Počkat', kým vychladne a potom ju uchytiť len za prednú časť.

Na vykonanie čistenia (pri zapnutom spotrebiči):

- Vytiahnite odkvapkávaciu mriežku (A14) (obr. 23), vyprázdnite ju a vyčistite.
- Vyprázdnite a starostlivo vyčistite nádobu na zvyšky kávy (A10), dbajte na to, aby ste odstránili usadeniny na dne: na túto operáciu použijete štetec so špachtlou (C5) vo vybavení.
- Skontrolujte nádobku na zber kondenzátu (A22) (červenej farby), a ak je plná, vyprázdnite ju.

Dôležité!

Pri vybratí odkvapkávacej mriežky musíte vždy vyprázdniť aj nádobu na zvyšky kávy, aj keď nie je úplne plná. Pokiaľ tento úkon nevykonáte, môže sa stať, že pri príprave ďalších káv sa nádoba na zvyšky kávy naplní viac, ako sa očakáva, a spotrebič sa upchá zvyškami použitej kávy

12.4 Čistenie nádoby na zachytávanie kvapiek a nádobky na zber kondenzátu

Pozor!

Odkvapkávací mriežka (A14) je vybavená plávajúcimi indikátormi (A12) (červenej farby), ktorý označuje hladinu vody (obr. 24). Skôr ako tento ukazovateľ začne vyčnievať z podložky na šálky (A11), je potrebné nádobu vyprázdniť a vyčistiť. voda môže pretiecť z hrany a poškodiť spotrebič, oporný pult alebo okolitý priestor.

Pri vymánaní odkvapkávacej mriežky postupujte takto:

1. Vyberte odkvapkávaciu mriežku a nádobu na zvyšky kávy (A10) (obr. 23).
2. Odoberte tácku na odkladanie šálok (A11), mriežku nádobky na zachyt. kvapiek (A13), potom vyprázdnite odkvapkávaciu misku a nádobku na zvyšky kávy a všetky komponenty umyte.

3. Skontrolujte nádobku na zber kondenzátu červenej farby (A22) a, ak je plná, vyprázdňte ju.
4. Znovu založte odkvapkávacia misku s mriežkou a nádobku na zvyšky kávy.

12.5 Čistenie vnútra spotrebiča

Nebezpečenstvo úrazu elektrickým prúdom!

Pred akýmkoľvek čistením vnútorných častí spotrebiča musí byť spotrebič vypnutý (pozri „5. Vypnutie spotrebiča“) a odpojený od elektrickej siete. Spotrebič nikdy neponárajte do vody.

1. Pravidelne (približne raz do mesiaca) skontrolujte, či vnútorný priestor spotrebiča (prístupný po vybratí odkvapkávacej mriežky - A14) nie je znečistený. V prípade potreby odstráňte usadeniny kávy pomocou štetca vo výbave (C5) a špongie.
2. Všetky zvyšky povysávajúte vysávačom (obr. 25).

12.6 Čistenie nádržky na vodu

1. Pravidelne (približne raz do mesiaca) a po každej výmene zmäčkovacieho filtra (C4) (pokiaľ je vo vybavení) vyčistíte nádržku na vodu (A16) vlhkou handričkou a malým množstvom jemného čistiaceho prostriedku. Nádržku pred naplnením a vrátením na miesto riadne opláchnite.
2. Vytiahnite filter (ak je vo vybavení) a opláchnite ho pod tečúcou vodou.
3. Zasuňte naspäť filter (ak je vo vybavení), naplňte nádržku čerstvou vodou a zasuňte ju.
4. (Iba modely so zmäčkovacím filtrom) Vypustite približne 100 ml horúcej vody pre opätovnú aktiváciu filtra.

12.7 Čistenie ústia vydávača kávy

1. Pravidelne čistíte ústia vydávača kávy (A8) pomocou špongie alebo handričky (obr. 26A).
2. Kontrolujte, či nie sú upchaté otvory vydávača kávy. Podľa potreby vyberte usadeniny kávy pomocou špáradla (obr. 26B).

12.8 Čistenie násypky na vsypanie namletej kávy

Pravidelne kontrolujte (približne raz za mesiac), či nie je upchatá násypka na vopred namletú kávu (A4). V prípade potreby odstráňte usadeniny kávy pomocou štetca (C5) vo výbave.

12.9 Čistenie vylúhovača

Vylúhovač (A19) je nevyhnutne vyčistiť aspoň raz za mesiac.

Dôležité!

Vylúhovač sa nedá vytiahnuť, ak je spotrebič zapnutý.

1. Ubezpečte sa, či bol spotrebič správne vypnutý (pozri kapitolu „5. Vypnutie spotrebiča“).
2. Vytiahnite nádržku na vodu (A16) (obr. 3).
3. Otvorte dverka vylúhovača (A18) (obr. 27) nachádzajúce sa na pravom boku.

4. Stlačte smerom dovnútra dve farebné uvoľňovacie tlačidlá a súčasne vytiahnite vylúhovač smerom von (obr. 28).
5. Ponorte vylúhovač približne na 5 minút do vody, a potom ho opláchnite pod tečúcou vodou.

Pozor!

VYPLÁCHNITE IBA VODOU.

ŽIADNE ČISTIACE PROSTRIEDKY - ŽIADNA UMÝVAČKA RIADU

Čistíte vylúhovač bez použitia saponátov, pretože by ho mohli poškodiť.

6. Pomocou štetca (C5) vyčistíte eventuálne zvyšky kávy v sídle vylúhovača, viditeľné cez dverka.
7. Po vyčistení zasuňte vylúhovač na svoje miesto (obr. 29); potom stlačte nápis PUSH až kým nebudete počuť zvuk zasunutia na doraz.

Poznámka!

Ak je ťažké zasunúť vylúhovač späť, je treba ho nastaviť (pred jeho zasunutím) na správny rozmer silným stlačením dvoch páčok, ako je znázornené na obr. 30.

8. Po zasunutí skontrolujte, či sa obe farebné tlačidlá vysunuli smerom von (obr. 31).
9. Zavrite kryt vylúhovača.
10. Opäť vložte nádržku na vodu.

12.10 Čistenie nádržky na mlieko

Pre zachovanie účinnosti napeňovača mlieka čistíte nádržku na mlieko (D) podľa nasledujúceho opisu každé dva dni:

1. Vytiahnite veko (D2).
2. Stiahnite hadicu vydávacia mlieka (D5) a hadicu nasávajúca (D4) (obr. 33).
3. Otočte gombík regulácie peny proti smeru otáčania hodinových ručičiek (D1) až do polohy „VLOŽIŤ“ (obr. 33) a vytiahnite ju smerom nahor.

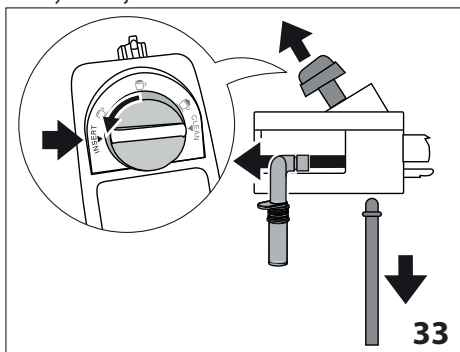

4. Dôkladne opláchnite všetky časti teplou vodou a jemným čistiacim prostriedkom. **Je možné umývať všetky časti v umývačke riadu, musia však byť umiestnené do**

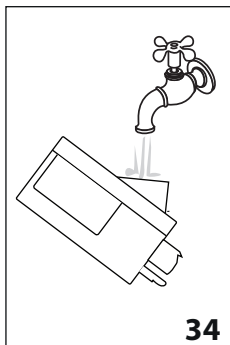

príslušného horného košíka.

Venujte mimoriadnu pozornosť drážke a kanáliku, nachádzajúcich sa pod gombíkom (obr. 32), aby v nich nezostali zvyšky mlieka: eventuálne vyškrabte kanálik pomocou špáradla.

34

- Opláchnite vnútro umiestnenia gombíka regulácie peny pod tečúcou vodou (obr. 34).
- Skontrolujte, či nasávača hadička na mlieko a hadička na výdaj neostali upchané zvyškami mlieka.
- Nasadte späť gombík tak, aby šípka zodpovedala nápisu „INSERT“ (VLOŽIŤ), nasadte hadičku vydávача a hadičku nasávača mlieka.
- Nasadte naspäť veko na nádržku na mlieko (D3).

12.11 Čistenie trysky horúcej vody/pary

Vyčistite trysku (A9) po každej príprave mlieka odstránením zvyškov mlieka uložených na tesneniach pomocou špongie (obr. 22).

13. ODVÁPŇOVANIE



Dôležité!

- Pred použitím si prečítajte pokyny a štítok prípravku na odvápnenie uvedené na obale prípravku na odvápnenie.
- Odporúča sa používať výhradne odvápnovacie prípravky De'Longhi. Použitie nevhodných odvápnovacích prípravkov, rovnako ako nesprávne vykonané odvápnovanie môžu viesť k nezrovnalostiam, na ktoré sa nevzťahuje záruka výrobcu.

Spotrebič odvápnite, keď sa na displeji (B1) objaví „POTREBNÉ ODVÁPŇOVANIE - OK NA SPUSTENIE (~45min) “: ak chcete odvápnovanie vykonať ihneď, stlačte tlačidlo (B2) pre „OK✓“ a vykonajte operácie od bodu 3.

Na odloženie odvápnovania na inokedy stlačte príslušné tlačidlo (B2), „ESC“: na displeji symbol  pripomína, že spotrebič je potrebné odvápnit'. (hlásenie sa zobrazí pri každom zapnutí spotrebiča)

Pre vstup do menu odvápnovania:

- Stlačte tlačidlo (B2) pre symbol  (B5) a vstúpite do menu.
- Stlačte tlačidlo pre „ODVÁPŇOVANIE “ a postupujte podľa pokynov na displeji.

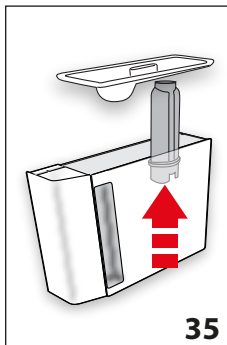

35

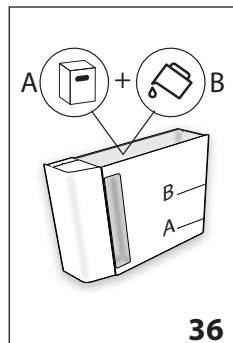

36

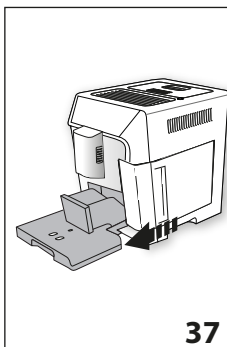

37

- „VYTIAHNITE FILTER VODY“ (obr. 35); vyťahnite nádržku na vodu (A16), odoberte filter vody (C4) (ak sa nachádza), vyprázdnite nádržku na vodu. Stlačte tlačidlo pre „NEXT>“;
- „ODVÁPŇOVACÍ PRÍPRAVOK (HLADINA A) A VODA (HLADINA B)“ (obr. 36), do nádržky na vodu nalejte odvápnovací prípravok až po hladinu A (zodpovedá jednému 100 ml baleniu) vytlačenej na vnútornej strane nádržky, potom pridajte vodu (liter), až kým nedosiahnete hladinu B; znovu zasuňte nádržku na vodu. Stlačte tlačidlo pre „NEXT>“.
- „VYPRÁZDNIŤ ODKVAPKÁVACIU MRIEŽKU“ (obr. 37):
6. Vyberte, vyprázdňte a znovu založte odkvapkávaciu mriežku (A14) a nádobu na zvyšky kávy (A10). Stlačte tlačidlo pre „NEXT>“.
7. „UMIESTNITE 2l NÁDOBU, OK PRE SPUSTENIE“:

Pod vydávач horúcej vody (C6) a pod vydávач kávy (A8) umiestnite nádobu s minimálnym objemom 2 litra (obr. 8).

Pozor! Nebezpečenstvo popálenín

Z vydávачa horúcej vody a vydávачa kávy vyteká horúca voda obsahujúca kyseliny. Dávajte pozor, aby ste sa týmto roztokom nepostriekli.

8. Stlačte tlačidlo pre „OK✓“ na potvrdenie nalatia odvápnovacieho roztoku. Na displeji sa zobrazí „PREBIEHA ODVÁPŇOVANIE, ČAKAJTE PROSÍM“: spustí sa program odvápnovania a odvápnovací roztok vyteká z vydávачa horúcej vody/pary ako aj z vydávачa kávy, pričom automaticky vykoná celú sériu preplachovaní v intervaloch na odstránenie zvyškov vápnika zvnútra spotrebiča.

Po približne 25 minútach spotrebič preruší odvápnovanie.

8. „PREPLÁCHNITE A NAPLNĚTE VODOU AŽ PO HLADINU MAX“ (obr. 5): teraz je spotrebič pripravený na proces preplachovania čerstvou vodou. Vyprázdňte nádržku, ktorú ste použili na zber odvápnovacieho roztoku, a vyberte nádržku na vodu, vyprázdnite ju, opláchnite pod tečúcou vodou, naplňte ju čerstvou vodou až po rysku MAX a vložte ju späť do spotrebiča.
9. „UMIESTNITE 2I NÁDOBU, OK PRE SPUSTENIE PREPLACHOVANIA“: Znovu položte nádobu použitú na zber odvápnovacieho roztoku pod vydávač horúcej vody (obr. 8) a stlačte tlačidlo pre „OK√“.
10. Horúca voda vyteká najprv z vydávača kávy a následne z vydávača horúcej vody a displej zobrazí „PREBIEHA PREPLACHOVANIE“.
11. Keď sa voda z nádržky vyprázdni, vyprázdnite nádobu použitú na zber preplachovacej vody.

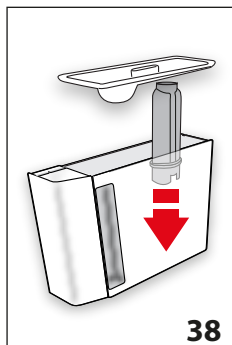

12. (ak je filter nainštalovaný) „VLOŽTE FILTER NA SVOJE“ (obr. 38). Stlačte tlačidlo pre „NEXT>“ a vytiahnite nádržku na vodu, opätovne vložte zmäkčovací filter, ak bol predtým odobratý.
13. „PREPLÁCHNITE A NAPLNĚTE VODOU AŽ PO HLADINU MAX“ (obr. 5): Naplňte nádržku čerstvou vodou až po rysku MAX.

14. „VLOŽTE NÁDRŽKU NA VODU“ (obr. 6): Opäť vložte nádržku na vodu.
15. „UMIESTNITE 2I NÁDOBU, OK PRE SPUSTENIE PREPLACHOVANIA“: Znovu položte prázdnu nádobu použitú na zber odvápnovacieho roztoku pod vydávač horúcej vody (obr. 8) a stlačte tlačidlo pre „OK√“.
16. Horúca voda vyteká z vydávača horúcej vody a displej zobrazí „PREBIEHA PREPLACHOVANIE, ČAKAJTE PROSÍM“.
17. „VYPRÁZDNIŤ ODKVAPKÁVACIU MRIEŽKU“ (obr. 37): Po dokončení druhého preplachovania vyberte, vyprázdnite a znovu založte odkvapkavicu mriežku (A14) a nádobu na zvyšky kávy (A10): stlačte tlačidlo pre „NEXT>“.
18. „ODVÁPŇOVANIE DOKONČENÉ“: stlačte tlačidlo pre „OK√“.
19. „NAPLNĚTE NÁDRŽKU ČERSTVOU VODOU“: vyprázdnite nádobu použitú na zber preplachovacej vody, vytiahnite a naplňte nádržku na vodu čerstvou vodou až po rysku MAX a zasuňte do spotrebiča.

Operácia odvápnovania je takto dokončená.

Poznámka!

- Ak by sa cyklus odvápnovania neukončil správne (napr. nedostatok zásobovania elektrickou energiou), odporúča sa cyklus zopakovať.

- Je normálne, ak po vykonaní cyklu odvápnovania zostane voda v nádobе na zvyšky kávy (A10).
- Spotrebič potrebuje tretie prepláchnutie, ak nádržku na vodu nebola naplnená po maximálnu hladinu: slúži to na zistenie toho, aby sa vo vnútorných obvodoch spotrebiča nenachádzal odvápnovací roztok. Pred spustením preplachovania sa uistite, že ste vyprázdнили nádobu na zachytávanie kvapiek.
- Prípadná požiadavka spotrebiča na odvápnenie v krátkom intervale za sebou je bežná a poskytuje ju rozvinutý systém kontroly použitý v spotrebiči.

14. PROGRAMOVANIE TVRDOSTI VODY

Správa „POTREBNÉ ODVÁPŇOVANIE – OK PRE POTVRDENIE (~45MIN)“ sa zobrazí po stanovenej dobe používania, ktorá závisí od tvrdosti vody.

Spotrebič je z výroby nastavený na „STUPEŇ TVRDOSTI VODY 4“ . Podľa potreby môžete spotrebič naprogramovať v závislosti od skutočnej tvrdosti vody používanej v rôznych regiónoch a upraviť tak frekvenciu odvápnovania.

14.1 Meranie tvrdosti vody

1. Vyberte z obalu reakčný prúžok „TOTAL HARDNESS TEST“ (C1), ktorý je súčasťou príručky pokynov v anglickom jazyku.
2. Ponorte celý prúžok do pohára s vodou približne na jednu sekundu.
3. Vytiahnite prúžok z vody a zľahka ním oklepte. Asi po jednej minúte sa objaví 1, 2, 3 alebo 4 štvorčeky červenej farby v závislosti od tvrdosti vody, pričom každý štvorček zodpovedá 1 stupňu tvrdosti.

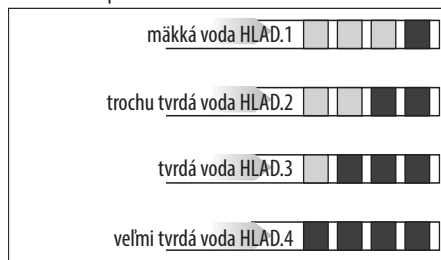

14.2 Nastavenie tvrdosti vody

1. Stlačte tlačidlo (B2) pri symbolе „G“ (B5) a vstúpite do menu;
2. Položky menu prechádzajte stlačením tlačidla vedľa „NEXT>“ (ďalší), až do zobrazenia „TVRDOSŤ VODY“.
3. Stlačte tlačidlo pre „G“ TVRDOSŤ VODY“.
4. „TVRDOSŤ VODY, AKTUÁLNA PODČIARKNUTÁ“: Stlačte tlačidlo pre požadovanú úroveň (úroveň 1 = mäkká voda, úroveň 4 = veľmi tvrdá voda).

4. Pre návrat na domovskú stránku stlačte tlačidlo pre „ESC“.

Od tejto chvíle je spotrebič naprogramovaný na nové nastavenie tvrdosti vody.



15. ZMÄKČOVACÍ FILTER

Niektoré modely sú vybavené zmäkčovacím filtrom (C4); pokiaľ ho váš model nemá, odporúčame vám ho zakúpiť v autorizovaných strediskách asistencie De'Longhi.

Pre správne použitie filtra sa riadte pokynmi uvedenými nižšie.

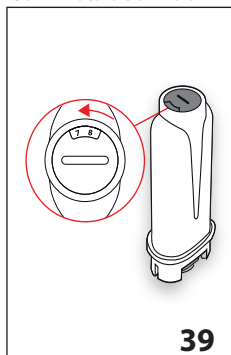
15.1 Inštalácia filtra



1. Vyberte filter (C4) z obalu.
2. Stlačte tlačidlo (B2) pre symbol „“ (B5) a vstúpte do menu.
3. Položky menu prechádzajte stlačením tlačidla pre „NEXT>“, až do zobrazenia „ FILTER VODY“.
4. Stlačte šípku výberu pre „ FILTER VODY“;

5. „OTOČTE INDIKÁTOR DÁTUMU NA NASLEDUJÚCE 2 MESIACE“ (obr. 39):

otočte kurzorom dátumovníka, až kým sa nezobrazia 2 nasledujúce mesiace použitia. Stlačte tlačidlo pre „NEXT>“.

Poznámka

Trvanlivosť filtra je dva mesiace pri bežnom použití spotrebiča, ak spotrebič zostane nepoužívaný s inštalovaným filtrom, jeho trvanlivosť je maximálne 3 týždne.

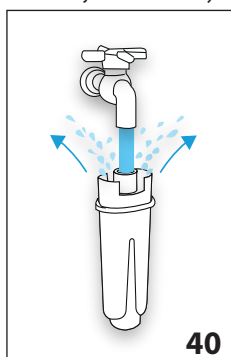

6. „NECHAJTE TIEČŤ VODU, DOKÝM NEZAČNE VYTEKAŤ“ (obr. 40); Pre aktiváciu filtra nechajte tiecť vodu z vodovodu do otvoru filtra, ako je znázornené na obrázku, tak dlho, kým voda nevychádza z bočných otvorov po dobu viacej ako jednu minútu. Stlačte tlačidlo pre „NEXT>“.

7. Vyberte nádržku (A16) zo spotrebiča a naplňte ju vodou.

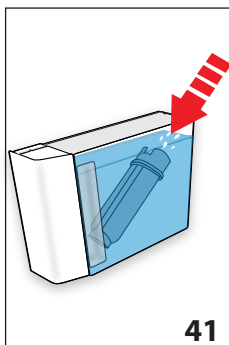

8. „PONORTE FILTER, ABY Z NEHO VYŠIEL VZDUCH“ (obr. 41): Zasuňte filter do nádržky na vodu a úplne ho ponorte asi na desať sekúnd, pričom ho nakláňajte tak, aby z neho vyšli vzduchové bubliny. Stlačte tlačidlo pre „NEXT>“.

9. „VLOŽTE FILTER NA MIESTO“: Vložte filter do príslušného miesta (A17 - obr. 38) a zatlačte až na doraz.



Stlačte tlačidlo pre „NEXT>“.

10. „ZASUŇTE NÁDRŽKU NA VODU“: Uzavrte nádržku vekom (A15), potom ju opätovne zasuňte do spotrebiča (obr. 6).
11. „UMIESTNITE NÁDOBU 0,5 L, OK PRE AKTIVÁCIU FILTRA“ (obr. 8): pod vydávач horúcej vody (C6) umiestnite nádobu a stlačte „OK✓“: výdaj sa začne a automaticky sa preruší. Teraz je nový filter aktívny a môže sa pokračovať v používaní spotrebiča.

15.2 Výmena filtra

Vymeňte filter (C4), keď sa na displeji (B1) objaví „VYMEŇTE FILTER VODY, STLAČTE OK NA SPUSTENIE “: ak chcete výmenu vykonať ihneď, stlačte tlačidlo (B2) pre „OK✓“ a vykonajte operácie od bodu 5.

Na odloženie výmeny na inokedy stlačte tlačidlo pre „ESC“: na displeji symbol  pripomína, že je potrebné vymeniť filter. Pri výmene postupujte nasledujúcim spôsobom:

1. Vyberte nádržku (A16) a opotrebovaný filter.
2. Z obalu vyberte nový filter.
3. Stlačte tlačidlo (B2) pre symbol „“ (B5) a vstúpte do menu.
4. Stlačte tlačidlo pre „ FILTER VODY“.
5. Stlačte šípku výberu pre „ VYMEŇTE FILTER VODY“;
6. Postupujte podľa operácií zobrazených v predchádzajúcom odseku od bodu 5.

Teraz je nový filter aktívny a môže sa pokračovať v používaní spotrebiča.









Poznámka!

Keď ubehli dva mesiace používania (pozri dátumovník) alebo sa spotrebič nepoužíval viac ako 3 týždne, je potrebné vykonať výmenu filtra, aj keď to spotrebič ešte nepožaduje.

15.3 Vyňatie filtra

Pokiaľ si prajete používať spotrebič bez filtra (C4), je potrebné ho odstrániť a označiť odobratie. Postupujte nasledovne:

1. Vyberte nádržku (A16) a opotrebovaný filter.

2. Stlačte tlačidlo (B2) pri symbole „“ (B5) a vstúpite do menu;
3. Stlačte tlačidlo pre „ FILTER VODY“.
4. Stlačte tlačidlo pre „VYTIAHNITE FILTER VODY “.
5. „ POTVRDIŤ ODSTR. FILTRA“: stlačte tlačidlo pre „OK “ (ak sa chcete vrátiť do mu nastavení, stlačte tlačidlo pre „ ESC“).
6. „ ODSTRÁNENIE FILTRA VYKON.“: spotrebič uložil úpravu. Stlačte „OK “ pre návrat na domovskú stránku.



Poznámka!

Keď ubehli dva mesiace používania (pozri dátumovník) alebo sa spotrebič nepoužíval viac ako 3 týždne, je potrebné vykonať výmenu filtra, aj keď to spotrebič ešte nepožaduje.



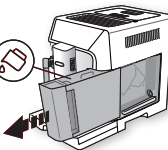
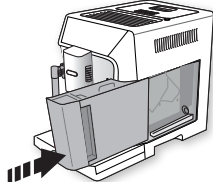

16. TECHNICKÉ ÚDAJE

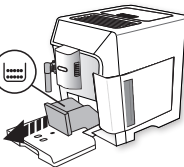

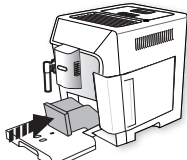
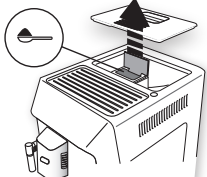
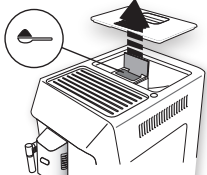
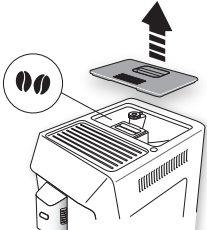

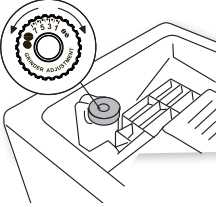
Napätie:	220-240V ~ 50-60 Hz max. 10 A
Výkon:	1 450 W
Tlak: 1,9 MPa (19 bar)	
Objem nádrčky na vodu:	2 l
Rozmery ŠxVxH:	260 x 470 x 360 mm
Dĺžka kábla:	1750 mm
Hmotnosť:	11 kg
Max. objem zásobníka zrnkovej kávy:	380 g



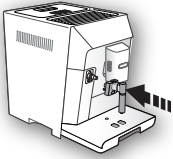
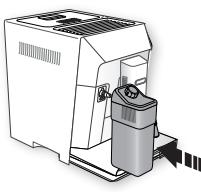
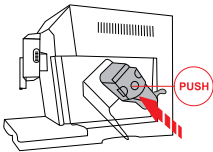

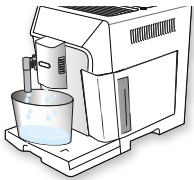
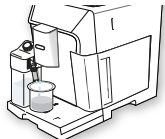

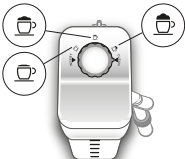



17. HLÁSENIA ZOBRAZENÉ NA DISPLEJI

ZOBRAZENÁ SPRÁVA	MOŽNÁ PRÍČINA	NÁPRAVA
<p>NÁDRČKU NAPLNTE ČERSTVOU VODOU</p>  	Množstvo vody v nádrčke (A16) nie je dostatočné.	Naplňte nádrčku na vodu a/alebo ju správne zasuňte zatlačením, až pokým nepočuť zapadnutie na doraz.
<p>ZASUŇTE NÁDRČKU NA VODU</p> 	Nádrčka (A16) nie je vložená správne.	Nádrčku vložte správne zatlačením na doraz.
<p>VYPRÁZDNITE NÁDOBU NA ZVYŠKY KÁVY</p>  	Nádoba na zvyšky kávy (A10) je plná.	Vyprázdnite nádobu na zvyšky kávy, odkvapkávacia mriežku (A14) a vyčistite ich, potom znovu zasuňte. Dôležité: pri vybratí odkvapkávacej mriežky musíte vždy vyprázdniť aj zbernú nádobu na zvyšky kávy, aj keď nie je úplne plná. Pokiaľ tento úkon nevykonáte, môže sa stať, že pri príprave ďalších káv sa nádoba na zvyšky kávy naplní viac, ako sa očakáva, a spotrebič sa upchá zvyškami použitej kávy.

ZOBRAZENÁ SPRÁVA	MOŽNÁ PRÍČINA	NÁPRAVA
<p>VLOŽTE NÁDOBU NA ZVÝŠKY KÁVY</p> 	<p>Po vykonaní čistenia nebola vložená nádoba na zvyšky kávy (A10).</p>	<p>Vytiahnite odkvapkávaciu mriežku (A14) a vložte nádobu na zvyšky kávy</p>
<p>VLOŽTE MLETÚ KÁVU MAX. JEDNA ODMERKA</p>  <p>ESC</p>	<p>Bola zvolená funkcia „kúpená mletá káva“, ale káva nebola nasýpaná do násypky (A4).</p>	<p>Nасыpte mletú kávu do násypky (obr. 13) a zopakujte výdaj</p>
<p>VLOŽTE MLETÚ KÁVU MAX. JEDNA ODMERKA</p>  <p>OK✓</p>	<p>Bola vyžiadaná káva LONG s mletou kávou</p>	<p>Nасыpte mletú kávu do násypky (A4) (obr. 13) a stlačte tlačidlo pre „OK✓“ na pokračovanie a dokončenie výdaja.</p>
<p>NAPLŇTE ZÁSObNÍK ZRNKOVEJ KÁVY</p>  <p>ESC</p>	<p>Zrnká kávy skončili. Nádobka (A4) na mletú kávu je upchatá.</p>	<p>Naplňte zásobník zrnkovej kávy (A3 - obr. 11). Vyprázdňte násypku pomocou štetca (C5), ako je to opísané v odst. „12.8 Čistenie násypky na vsypanie mletej kávy“.</p>

ZOBRAZENÁ SPRÁVA	MOŽNÁ PRÍČINA	NÁPRAVA
<p>MLETIE PRÍLIŠ JEMNÉ. NASTAVTE MLYNČEK</p>  <p></p>	<p>Kávový mlynček melie príliš jemne, a preto káva vyteká veľmi pomaly alebo nevyteká vôbec.</p> <p>Ak je prítomný zmäččovací filter (C4), mohlo by dôjsť k uvoľneniu vzduchovej bubliny vnútri okruhu, ktorá zablokuje výdaj.</p>	<p>Zopakujte výdaj kávy a otočte regulačným gombíkom mletia kávy (A5) (obr. 10) o jedno cvaknutie smerom k číslu 7 doprava, kým je mlynček na kávu v prevádzke. Ak je po príprave najmenej 2 káv výdaj stále príliš pomalý, zopakujte korekciu otočením regulačného gombíka o ďalší stupeň (pozri ods. „7.5 Nastavenie kávového mlynčeka“). Ak problém pretrváva, overte, či nádržka na vodu (A16) je vložená až na doraz.</p> <p>Zasuňte vydávач horúcej vody (C6) do spotrebiča a vydajte trochu vody, kým prietok nebude pravidelný.</p>
<p>VÝBER ĽAHŠEJ CHUTI AL. ZNÍŽTE DÁVKU KÁVY</p>  <p></p>	<p>Použili ste príliš veľké množstvo kávy.</p>	<p>Vyberte jemnejšiu arómu stlačením tlačidla (B2) pri „ARÓMA“ (B10) alebo znížte množstvo mletej kávy (maximálne 1 odmerka).</p>
<p>ZASUŇTE VYDÁVAČ VODY</p> 	<p>Vydávач vody (C6) nie je zasunutý alebo je zasunutý nesprávne</p>	<p>Vydávач vody zasunite na doraz.</p>
<p>ZASUŇTE NÁDRŽKU NA MLIEKO</p> 	<p>Nádržka na mlieko (D) nie je vložená správne.</p>	<p>Vložte nádržku na mlieko zasunutím na doraz (obr. 18).</p>
<p>ZASUŇTE JEDN. VYLÚHOVAČA</p> 	<p>Po čistení ste nezasunuli vylúhovač (A19).</p>	<p>Zasuňte vylúhovač podľa opisu v ods. „12.9 Čistenie vylúhovača“.</p>



ZOBRAZENÁ SPRÁVA	MOŽNÁ PRÍČINA	NÁPRAVA
<p>OKRUH PRÁZDNY STLAČTE OK PRE SPUSTENIE</p>  <p>OK✓</p>	<p>Hydraulický obvod je prázdny</p>	<p>Stlačte tlačidlo pre „OK✓“ a nechajte vytekať vodu z vydávača (C6): výdaj vody sa automaticky preruší. Ak problém pretrváva, overte, či nádržka na vodu (A16) je vložená až na doraz.</p>
<p>STLAČTE OK PRE CLEAN ALEBO OTOČTE GOMBÍK</p>  <p>OK✓</p>	<p>Bola zasunutá nádržka na mlieko s gombíkom regulácie peny (D1) v polohe „CLEAN“.</p>	<p>Ak chcete pokračovať vo funkcii CLEAN, stlačte tlačidlo pre „OK✓“, alebo otočte gombíkom regulácie peny do jednej z polôh mlieka.</p>
<p>OTOČTE GOMBÍK DO POLOHY CLEAN</p>  <p>ESC</p>	<p>Bolo práve vydané mlieko, a preto je potrebné vykonať vyčistenie vnútorných rúrok nádržky na mlieko (D).</p>	<p>Gombík regulácie peny (D1) otočte do polohy CLEAN (obr. 20).</p>
<p>OTOČTE GOMBÍK REGULÁCIE PENY</p> 	<p>Bola zasunutá nádržka na mlieko s gombíkom regulácie peny (D1) v polohe „CLEAN“.</p>	<p>Otočte gombík do polohy týkajúcej sa požadovanej peny.</p>
<p>POTREBNÉ ODVÁPŇOVANIE OK PRE SPUSTENIE (~45MIN)</p>  <p>ESC OK✓</p>	<p>Signalizuje, že je nutné spotrebič odvápnit'</p>	<p>Stlačte tlačidlo pre „OK✓“ na spustenie odvápnovania alebo „ESC“, ak ho chcete vykonať inokedy. Je nevyhnutné čo najskôr vykonať program odvápnovania opísaný v kapitole „13. Odvápnovanie“.</p>

ZOBRAZENÁ SPRÁVA	MOŽNÁ PRÍČINA	NÁPRAVA
VYMEŇTE FILTER VODY STLAČTE OK PRE SPUSTENIE   ESC OK 	Zmäčkovací filter (C4) je opotrebovaný.	Stlačte tlačidlo pre „OK✓“ na výmenu filtra alebo ho vymeňte alebo ESC, ak to chcete urobiť inakedy. Riadte sa pokynmi v kap. „15. Zmäčkovací filter“.
VŠEOBECNÝ ALARM: POZRITE V NÁVODE/APLIKÁCI 	Vnútro spotrebiča je veľmi znečistené.	Spotrebič starostlivo vyčistite ako je to opísané v kapitole „12. Čistenie“. Ak správa na displeji pretrváva ešte po čistení, obráťte sa na stredisko servisnej služby.
	Pripomína, že je potrebné spotrebič odvápnit' a/alebo vymeniť filter (C4).	Je nevyhnutné čo najskôr vykonať program odvápnovania opísaný v kapitole „13. Odvápnenie“ a/alebo vymeňte filter alebo ho odoberte podľa pokynov v kapitole „15. Zmäčkovací filter“.
	Pripomína, že je potrebné vykonať čistenie vnútorných potrubí nádržky na mlieko (D).	Gombík regulácie peny (D1) otočte do polohy CLEAN (obr. 20).
	Pripomína, že je potrebné vymeniť zmäčkovací filter (C4).	Vymeňte filter alebo ho odoberte podľa pokynov v kapitole „15. Zmäčkovací filter“.
	Pripomína, že je nutné spotrebič odvápnit'.	Je nevyhnutné čo najskôr vykonať program odvápnovania opísaný v kapitole „13. Odvápnovanie“. Prípadná požiadavka spotrebiča na odvápnenie v krátkom intervale za sebou je bežná a poskytuje ju rozvinutý systém kontroly použitý v spotrebiči.
	Signalizuje, že úspora energie je aktivovaná.	Pre vypnutie úspory energie postupujte podľa opisu v ods. „6.6 Úspora energie“  .
	Signalizuje, že spotrebič je v spojení bluetooth so zariadením.	
PREBIEHA ČISTENIE ČAKAJTE PROSÍM	Spotrebič zisťuje prítomnosť nečistôt vo svojom vnútri.	Počkajte, kým sa spotrebič vráti do stavu pripravený na použitie a znovu vyberte požadovaný nápoj. Ak problém pretrváva, obráťte sa na autorizované servisné stredisko.

18. RIEŠENIE PROBLÉMOV

Nižšie sú uvedené niektoré príklady chybného fungovania.

Ak sa problém nebude dať odstrániť opísaným spôsobom, skontaktujte sa s Technickou Asistenciou.

PROBLÉM	MOŽNÁ PRÍČINA	NÁPRAVA
Káva nie je horúca.	Šálky neboli predhriate.	Zohrejte šálky ich prepláchnutím horúcou vodou (Poznámka: môže sa použiť funkcia horúcej vody).
	Vylúhovač (A17) sa ochladil, pretože od poslednej vydanej kávy uplynuli 2 - 3 minúty.	Pred prípravou kávy vylúhovač zohrejte preplachovaním použitím príslušnej funkcie (pozri ods. „6.1 Preplachovanie  “).
	Nastavená teplota kávy je nízka.	V menu nastavte vyššiu teplotu kávy (pozri ods. „6.7 Teplota kávy  “).
Káva je málo objemná alebo má málo peny.	Káva je zomletá príliš hrubo.	Otočte regulačným gombíkom mletia kávy (A5) o jeden stupeň smerom k číslu 1 v protismere hodinových ručičiek, kým je mlynček na kávu vo funkcii (obr. 10). Otáčajte gombíkom vždy o jeden stupeň až dotedy, kým nedôjde k uspokojivému výdaju kávy. Efekt je viditeľný až po 2 vydaniach kávy (pozri ods. „7.5 Nastavenie kávového mlynčeka“).
	Káva nie je vhodná.	Používajte kávu pre použitie v kávovaroch na espresso.
Káva vyteká príliš pomaly alebo iba kvapká.	Káva bola zomletá príliš jemne.	Otočte regulačným gombíkom mletia kávy (A5) o jeden stupeň smerom k číslu 7 v smere doprava, kým je mlynček na kávu zapnutý (obr. 10). Otáčajte gombíkom vždy o jeden stupeň až dotedy, kým nedôjde k uspokojivému výdaju kávy. Efekt je viditeľný až po 2 vydaniach kávy (pozri ods. „7.5 Nastavenie kávového mlynčeka“).
Káva nevyteká z jedného alebo ani z jedného ústia vylúhovača kávy.	Ústia vylúhovača kávy (A8) sú upchaté.	Vyčistite ústia pomocou špáradla (obr. 26B).
Spotrebič nevydáva kávu	Spotrebič zistil nečistoty vo svojom vnútri: displej zobrazí „Prebieha čistenie“.	Počkajte, kým sa spotrebič vráti do stavu pripravený na použitie a znovu vyberte požadovaný nápoj. Ak problém pretrváva, obráťte sa na autorizované servisné stredisko.
Spotrebič sa nezapína	Konektor napájacieho kábla (C7) nie je dobre zapojený.	Konektor vložte na doraz do príslušného sedla na zadnej strane spotrebiča (obr. 1).
	Zástrčka nie je zapojená do zásuvky.	Zasuňte zástrčku do zásuvky (obr. 1).
	Hlavný vypínač (A21) nie je zapnutý.	Stlačte hlavný vypínač (obr. 2).
Nie je možné vytiahnuť vylúhovač.	Vypnutie nebolo vykonané správne.	Spotrebič vypnite stlačením tlačidla  (A7) (pozri kap. „5. Vypnutie spotrebiča“).
Po dokončení odvápnovania si spotrebič vyžaduje tretie preplachovanie.	Počas dvoch cyklov preplachovania nádržka (A16) nebola naplnená až po rysku MAX.	Postupujte podľa požiadavky spotrebiča, avšak najprv vyprázdňte odkvapkávaciu mriežku (A14), aby sa zabránilo pretečeniu vody.

PROBLÉM	MOŽNÁ PRÍČINA	NÁPRAVA
Mlieko nevyteká z hadičky na výdaj mlieka (D5).	Veko (D2) nádržky na mlieko (D) je špinavé.	Vyčistite veko nádržky na mlieko tak, ako je opísané v ods. „12.10 Čistenie nádržky na mlieko“.
Mlieko má veľké bubliny a vystrekuje z hadičky na výdaj mlieka (D5) alebo je málo napenené.	Mlieko nie je dostatočne studené alebo nie je polotučné alebo odtučnené.	Používajte celkom odtučnené mlieko alebo polotučné mlieko s teplotou, ktorú má v chladničke (cca 5 °C). Ak výsledok stále nie je uspokojivý, skúste použiť inú značku mlieka.
	Gombík regulácie peny (D1) je nesprávne nastavený.	Nastavte podľa údajov v kap.„8. Príprava horúcich nápojov s mliekom“.
	Veko (D2) alebo gombík regulácie peny (D1) nádržky na mlieko sú špinavé.	Vyčistite veko a gombík nádržky na mlieko ako je to opísané v ods.„12.10 Čistenie nádržky na mlieko“.
Ohrievač šálok je horúci, hoci bol vypnutý	Boli pripravené rôzne nápoje v rýchlom slede	
Stroj sa nepoužíva a vydáva zvuky alebo vypúšťa obláčiky pary	Stroj je pripravený na použitie alebo bol nedávno vypnutý a do ešte horúceho vydávča pary spadlo zopár kvapiek kondenzovanej vody	Je to súčasť bežnej prevádzky spotrebiča. Na zabránenie takým situáciám vyprázdnite odkvapkávaciu mriežku.